



ARG 300 DCT CF-NC Servo Automat



Размер ленточного полотна	27x0,9x3150 мм
Главный мотор	400 В / 50 Гц / 2,2 кВт
Помпа	400 В / 50 Гц / 0,05 кВт
Гидравлический мотор	400 В / 50 Гц / 0,55 кВт
Серво привод	1,2 кВт
Диапазон подачи материала	1,6 / 2,5 / 3 м/мин
Скорость ленточного полотна	15-90 м/мин
Рабочая высота тисков	850 мм
Гидравлическое масло	26 л (ISO 6743/4-HM, DIN 51 524 part 2-HLP)
Бак СОЖ	35 л
Габариты (min.)	2100 x 1700 x 1600 мм
Габариты (max.)	2700 x 2215 x 1780 мм
Вес станка	1270 кг

	90°
	300
	290
	360 x 295



ОПИСАНИЕ

Полностью автоматический ленточнопильный станок предназначен для пиления больших серий заготовок в условиях поточного непрерывного производства, включая обработку труднообрабатываемых материалов и заготовок с большим сплошным сечением. Совершенно новая технология литья пильной рамы и обновленный уникальный дизайн. Новое, выдающееся решение в категории двухколонных станков – это использование литой пильной рамы. В сочетании с массивной двухколонной конструкцией и линейными направляющими, все это позволяет достигнуть максимально возможной жесткости системы и получить сверхточный распил любых материалов. Станок оборудован новой системой управления и сервоприводом для подачи заготовок. Сервопривод с прецизионной ШВП обеспечивает максимальную точность и скорость подачи, даже при отрезке заготовок большой длины. Предусмотрена возможность выбора скорости подачи заготовок: 27, 42 или 50 мм/сек. Максимальная длина единичного хода равна 500 мм, предусмотрена подача заготовки с перехватом, на любую заданную длину. Поворотный пульт управления оснащен большим цветным сенсорным дисплеем. Система ЧПУ управляет всеми функциями станка, позволяет записывать более 60 индивидуальных программ резки с непрерывным переходом от одной к другой. Предусмотрена возможность записи комментариев к каждой программе, например, номер чертежа или имя изделия. Предусмотрена возможность задания программ процессов резки для различного числа заготовок с разными размерами при непрерывной работе. Станок может работать как в автоматическом и полу-автоматическом, так и в ручном режимах. Зажим тисков, подача и подъем пильной рамы в заданную позицию, в соответствии с размерами деталей, производится гидравлической системой. «Плавающие» подающие тиски компенсируют изогнутость заготовок по длине и обеспечивают неизменную точность позиционирования. Регулирование давления зажима подающих и основных тисков включено в базовую комплектацию. Высокие показатели производительности достигаются также вследствие использования частотного регулирования привода вращения пилы, что позволяет плавно регулировать скорость резания от 15 до 90 м/мин, что также многократно увеличивает точность реза и стойкость ленточной пилы. Максимальная точность подачи и резки обеспечивается очень жесткой конструкцией станка, наличием массивных основных узлов, отлитых из серого чугуна и жесткой рамы подающего механизма. Крупногабаритная тумба и массивные узлы крепления рамы, большая поверхность загрузочной зоны стола делают работу станка абсолютно стабильной и точной даже при обработке очень крупных заготовок. Станок, в базовой комплектации оснащается съемным контейнером для стружки или, опционально, конвейером для сбора стружки. В новой модели используется полотно с шириной 27 мм и толщиной 0.9 мм, представленное на рынке широкой номенклатурой, для распиловки труднообрабатываемых материалов с большими сплошными сечениями, в том числе нержавеющей и инструментальных сталей. Поворот рамы осуществляется до 45 градусов.

- Для достижения максимальной точности подачи заготовки и реза, станок предназначен только для пиления под прямым углом
- Несущие компоненты выполнены из отливок из серого чугуна, что повышает виброустойчивость станка
- Использование в станке шкивов большого диаметра и трехсторонних твердосплавных направляющих пилы увеличивает многократно стойкость инструмента и точность распила
- Надежная конструкция узлов станка и использование зарекомендовавших себя комплектующих гарантируют долгий срок исправной работы
- Бесшумный привод с необслуживаемым червячным мотором-редуктором
- Высокопроизводительный насос подачи СОЖ и возможность независимого регулирования потока на обоих направляющих, бак и помпа СОЖ размещены внутри тумбы станка
- Контроль натяжения ленточного полотна и аварийное выключение станка в случае разрыва полотна
- Станок прост в использовании благодаря эргономичному размещению на поворотном пульте элементов управления (электрических и гидравлических)



Кожух

Легко передвигаемый защитный кожух представляет свободный доступ к тискам

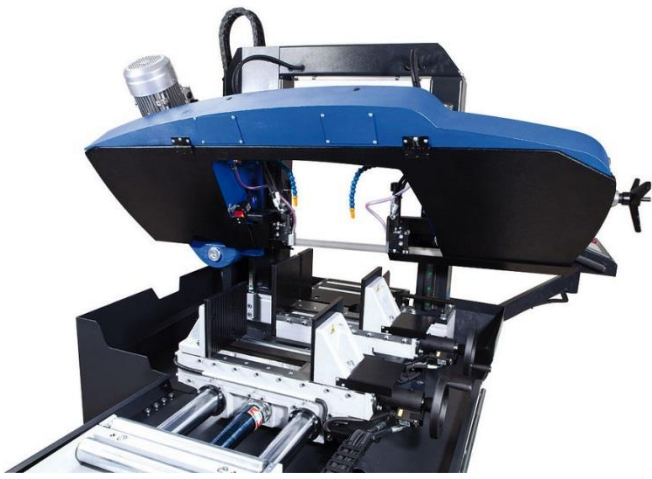

Подвижные тиски

Перемещение подвижных тисков происходит по хромированным жестким направляющим, что сохраняет высокую точность подачи при длительной эксплуатации.



Электрические и электронные компоненты

Все используемые в станке электрокомпоненты поставляются мировыми лидерами в производстве данного оборудования (Schneider Electric, Moeller, ABB...).



Гидравлическая станция

Все исполнительные механизмы с гидроприводом управляются и контролируются при помощи гидравлического блока, установленного внутри тумбы станка. Использование гидравлической станции в станке позволяет регулировать усилие зажима в тисках для обработки заготовок с различной жесткостью.

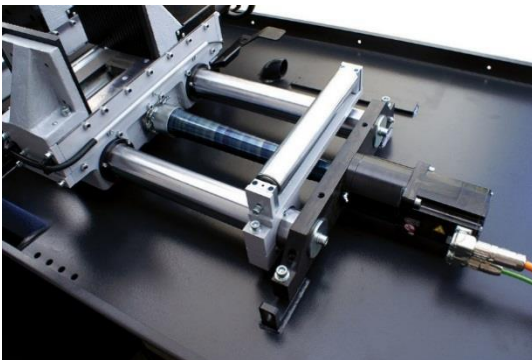

Сервопривод

Сервопривода с прецизионной ШВП обеспечивает максимальную точность и скорость подачи, даже при отрезке заготовок большой длины.



Панель управления

Эргономичный пульт управления на вращающейся стойке, оснащенный сенсорным дисплеем, регулятором скорости ленточной пилы, гидравлическим регулятором подачи пыльной рамы, кнопкой аварийного останова, кнопкой безопасности и световой индикацией

СИСТЕМА ЧПУ

Большой цветной дисплей «Magelis» размером 10,2 дюйма от Schneider Electric с интуитивным и простым управлением всеми функциями станка.



Schneider
Electric

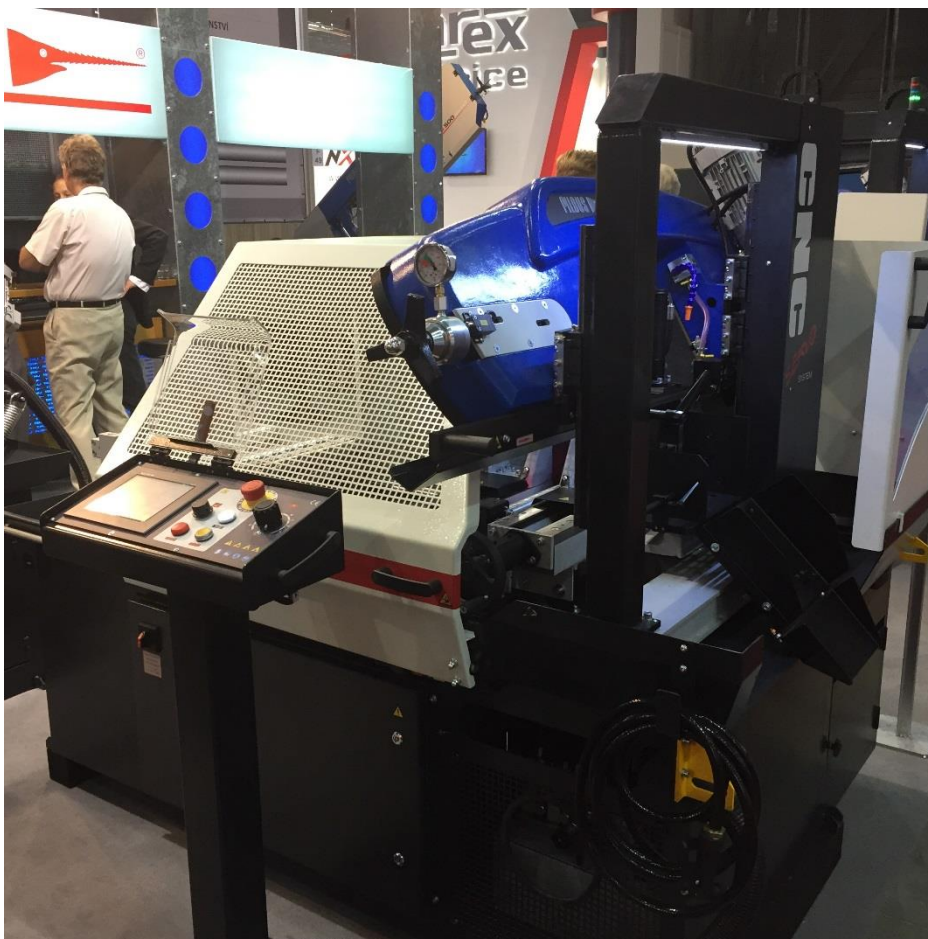

Schneider
Electric



Дисплей

Большой, 10,2 -дюймовый, сенсорный дисплей производства Schneider electric позволяет просто и интуитивно управлять всеми функциями станка



На главном экране предлагается выбрать один из трех режимов работы:

NC – автоматический.

SA – полуавтоматический.

Ручной для единичной резки.

Так же главное меню предлагает широкий интерфейс настроек, диагностики и справочной документации.

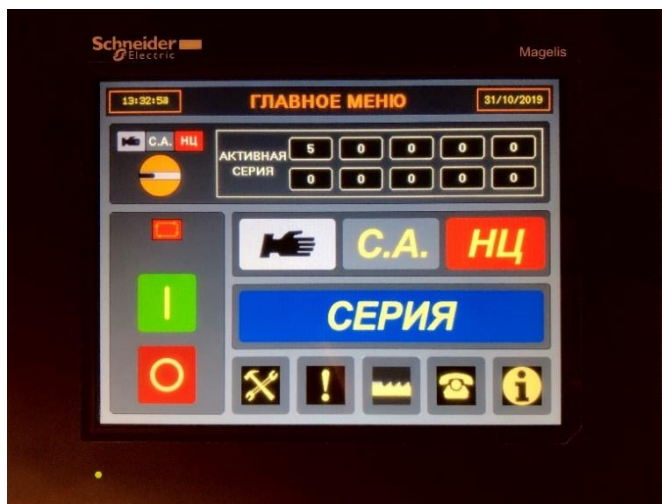

На экране настроек можно управлять опциями и функционалом станка по отдельности.

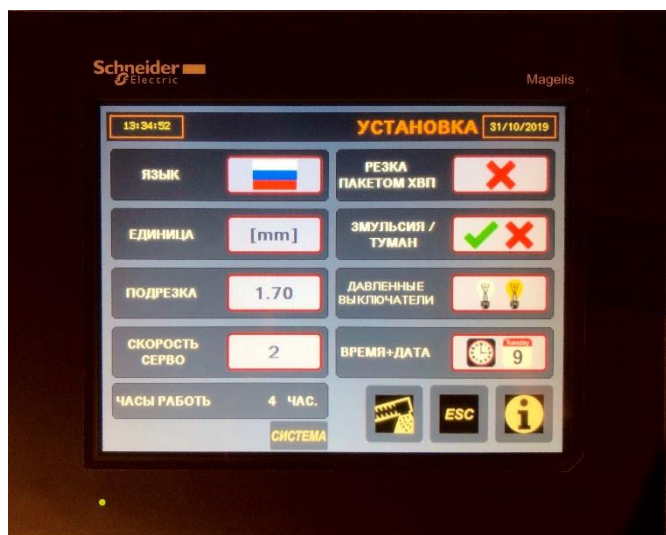

Меню ошибок, неисправностей и их диагностика.



Экран автоматического режима.

Отображение в процессе резания параметров пиления, а именно:

- выбранная программная серия,
- скорость опускания пильной рамы,
- скорость вращения ленточного полотна,
- вольтамперная характеристика нагрузки на главный привод,
- число готовых и оставшихся деталей,
- время с начала работы и оставшееся до завершения,
- счётчик количества резов.

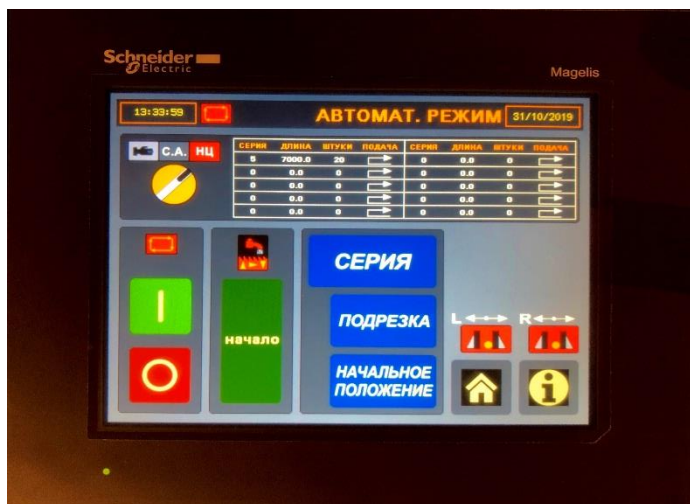

Экран полуавтоматического режима пиления.

Отображение в процессе резания параметров пиления, а именно:

- скорость опускания пильной рамы,
- скорость вращения ленточного полотна,
- вольтамперная характеристика нагрузки на главный привод,
- число готовых и оставшихся деталей,
- время с начала работы и оставшееся до завершения, - счётчик количества резов.

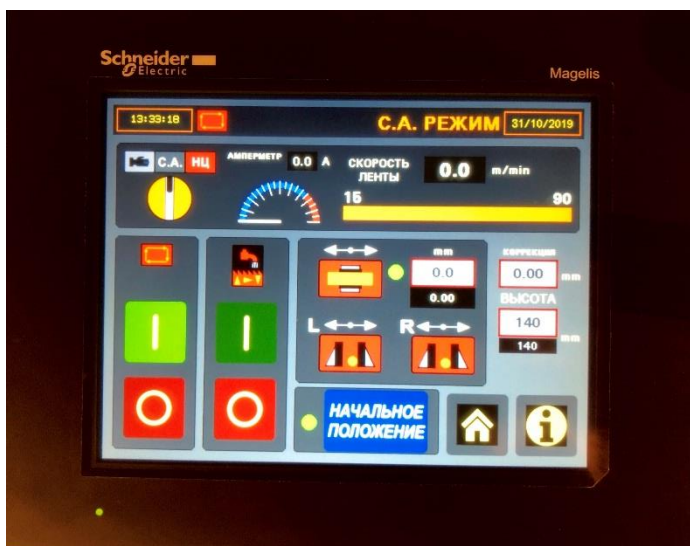



Экран ручного режима пиления.

Отображение в процессе резания параметров пиления, а именно:

- скорость опускания пильной рамы,
- скорость вращения ленточного полотна,
- вольтамперная характеристика нагрузки на главный привод,
- число готовых и оставшихся деталей,
- время с начала работы и оставшееся до завершения.



Экран задач серий пиления

- Добавление до 100 программ пиления,
- Каждую программу можно настроить индивидуально,
- Возможность подачи заготовки в разных режимах (с перехватом / без перехвата).



ОПЦИИ В СТАНДАРТНОЙ КОМПЛЕКТАЦИИ

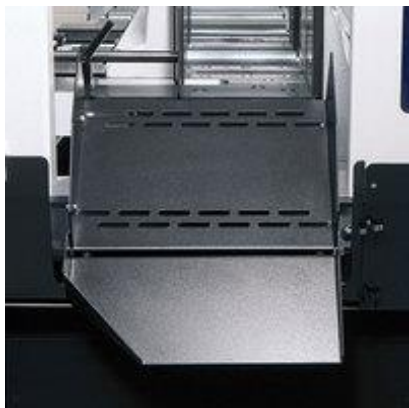

Раздающий лоток, **KL**

Является продолжением стола станка и позволяет отрезанным заготовкам скатываться в контейнер, когда ведется обработка большой серии. Лоток состоит из 2-х частей, что исключает стекание СОЖ вне станка.



Пистолет для смыва стружки, **OPL**



LED освещение

Высококачественная LED подсветка рабочей зоны, идеальное решение для освещения рабочего места, выполненное с дизайнерским подходом.

ДОПОЛНИТЕЛЬНЫЕ ОПЦИИ



Распыление масляного тумана, **MM**

Распыление масляного тумана на режущую кромку пилы. Заменяет традиционное охлаждение СОЖ, особенно при резке заготовок профильного сечения, когда происходит большая утечка СОЖ вне станка. Возможно использование органических масел.



Верхние гидравлические прижимы (комплект), **NPV 300 NC**

Используется для зажима пакета заготовок. Обеспечивает фиксацию заготовок сверху. Гидравлический прижим автоматически срабатывает синхронно с основными тисками.



Индикатор натяжения ленты, **CD**

Позволяет оптимально натягивать ленточную пилу и контролировать натяжение в процессе работы. Правильное натяжение многократно увеличивает срок службы инструмента и точность обработки.



Лазерный указатель линии реза, **LS**

Проецирует линию реза на заготовку. Снижает время установки и упрощает позиционирование заготовки в станке.



Конвейер для сбора стружки, SD

Удаляет стружку со станка в контейнер в процессе работы. Снижает временные затраты на очистку станка, особенно при серийной резке сплошных материалов, когда образуется большое количество стружки.



Зеленый свет станок находится в рабочем режиме, происходит распил заготовки. После отрезки и остановки пилы, фонарь перестает гореть, обозначая готовность к следующему резу.

Красный свет индикация неисправности.



Контейнер для сбора стружки, SDB



Щетка для снятия стружки, KDM

Стальная щетка, приводимая в движение ведущем шкивом. Используется для удаления стружки с ленточного полотна.



ПРИВОДНЫЕ СИСТЕМЫ И РОЛЬГАНГИ

Рольганги модульной конструкции серии «Z»

- Прочная и практичная модульная конструкция
- Размещение роликов в разной последовательности
- Простой и очень удобный монтаж доп. аксессуаров
- Желоб, предотвращающий скатывание заготовки
- Высокий срок службы модульной конструкции
- Конвейеры изготавливаются с шириной ролика 200, 300 и 400 мм. Отдельные модули, 2 м и 3 м в длину, взаимосоединяются и могут стыковаться между собой
- Регулировка высоты ножек в диапазоне от 875 мм до 915 мм



Рольганги стандартной серии «К»

- Прочная сварная конструкция, состоящая из профильных труб и оснащенная стальными роликами
- Чем габаритнее конструкция, тем более мощные детали и узлы
- Роликовые валы установлены в регулируемых стальных опорах с подшипниками
- Отдельные модули взаимосоединяются и позволяют настраивать оптимальную длину конвейера
- Высота регулируется в диапазоне от 762 до 962 мм для моделей: K400, 520, 650

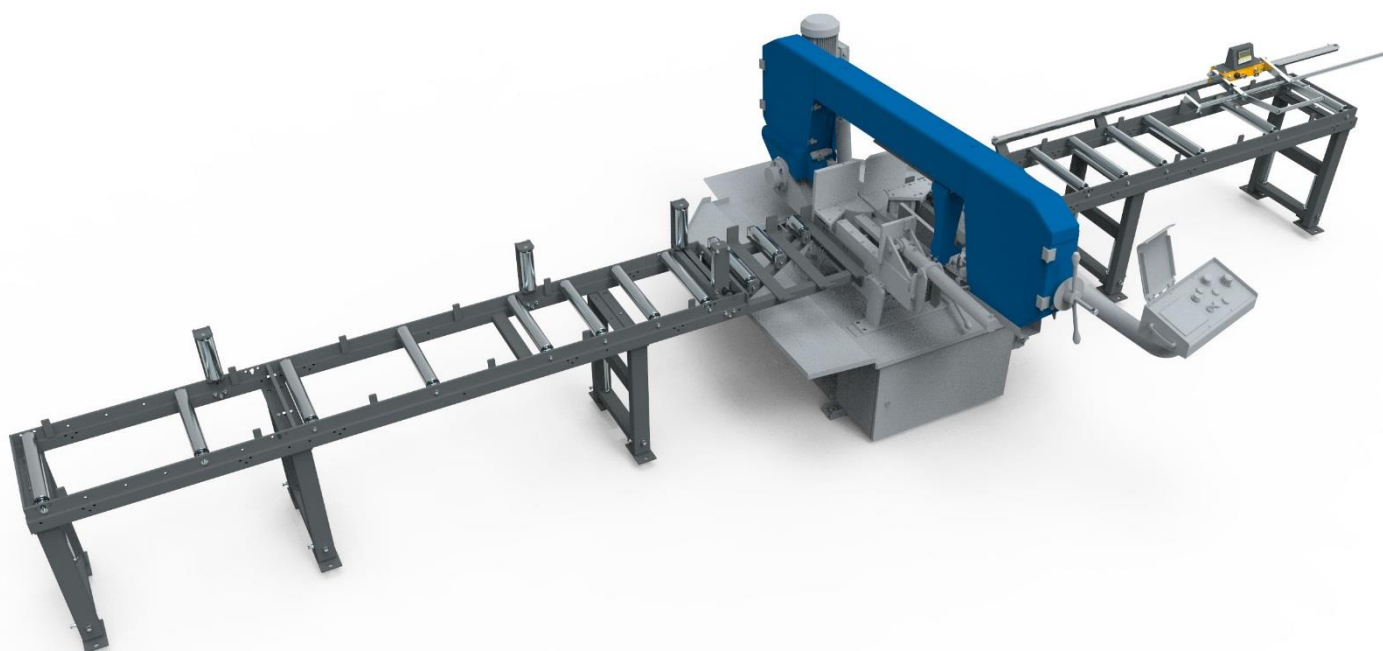

ПАРТНЁРЫ PILOUS

ООО «ПИЛОУС» официально предлагает своим клиентам оригинальный инструмент ARNTZ SÄGETECHNIK GMBH под своей торговой маркой PILOUS.

В качестве альтернативного поставщика и для решения особых технологических задач с 2010 года ООО «ПИЛОУС» заключило прямой контракт с немецким заводом, производителем ленточного полотна WIKUS SAGENFABRIK.



ООО «ПИЛОУС» полностью обеспечивает своих клиентов расходными материалами и ленточными пилами по металлу.



ИЗГОТАВЛИВАЕМ

- качественное полотно ведущих немецких производителей
- точное соблюдение технологии производства на немецком оборудовании фирмы IDEAL



УПАКОВЫВАЕМ

- персональная идентификация товара на каждой упаковке



ДОСТАВЛЯЕМ

- оперативные поставки гарантируют центральный склад сырья г. Санкт-Петербург

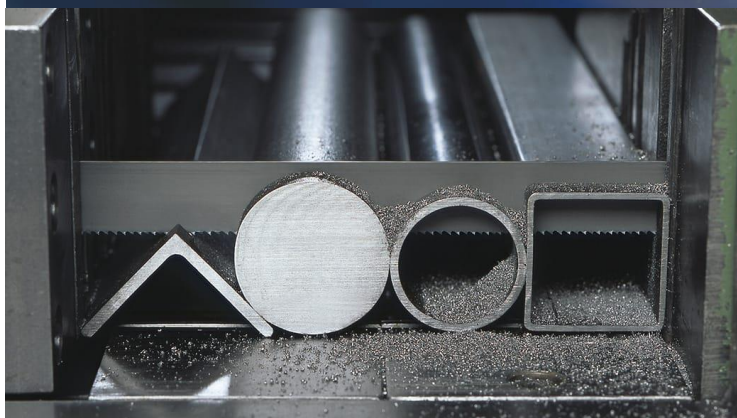

ЭМУЛЬСИЯ



PiloUs COOLcut Standart – универсальный эмульсол.

- Оптимальное смазывание в процессе обработки
- Низкие ароматические свойства
- Высокие ингибиторные свойства, обеспечивающие защиту узлов и агрегатов от коррозии
- Минимальная склонность к пенообразованию
- Разведение 1:10

ДОПОЛНИТЕЛЬНОЕ ОБОРУДОВАНИЕ



Машинка зачистная OH 90.

Предназначены для легкой и быстрой зачистки отрезанных деталей с различными профильными сечениями (в том числе и для внутренних кромок) и заготовок сплошного сечения, с помощью вращающейся стальной щетки.

Качественная конструкция машинки OH 90, оснащенной 3-х фазным электродвигателем, в закрытом корпусе, позволяет использовать ее, как в мастерских, так и в больших производствах, особенно в условиях большой загрязненности.



Машинка зачистная ONE 90.

Упрощенная версия, ONE 90, поставляется без защитного кожуха.

По сравнению с ручной очисткой, использование данного станка многократно снижает время и стоимость данной операции, при этом улучшая ее качество.

Мы рекомендуем использовать щетку из нержавеющей стали для изделий из нержавеющей стали

	Модель	мм
●	OH 90	60
■	ONE 90	50

НАБОР ЗИП



Комплект запасных частей, предназначенный для поддержания ленточнопильного станка в постоянной готовности.

Рекомендуется иметь на складе один комплект ЗИП для каждой единицы оборудования для оперативного устранения неполадок, связанных с повседневной эксплуатацией.

ВНИМАНИЕ!

ЗИП должен использоваться и расходоваться по прямому назначению в соответствии с требованиями эксплуатационной документации оборудования.

Все комплектующие и расходные материалы компании PILOUS упакованы в фирменную тару, которая имеет уникальный **QR код**.

Состав набора:



- Пластина направляющая твердосплавная (4 шт.)
- Подшипник направляющий, фирмы SKF (4 шт.)
- Эксцентрик большой (2 шт.)
- Эксцентрик малый (2 шт.)



Универсальная эмульсия, канистра 5л (1 шт.)

Pilous COOLcut Standard:

- Оптимальное смазывание в процессе обработки
- Низкие ароматические свойства
- Высокие ингибиторные свойства, обеспечивающие защиту узлов и агрегатов от коррозии
- Минимальная склонность к пенообразованию
- Концентрат 1:10